



検索

車種別 | パーツ | 整備 | キーワード

> ブログ > みんカラ+

車・自動車SNSみんカラ > ブログ > 日記 > ペんじゃみん > 【桃栗】いざべールを脱ぐ、ユニオンジャックのアレ【3年】



Cocou L

ブログ | 愛車紹介 | おすすめスポット | ヒストリー | プロフィール

[編集]

詳細表示 | シンプル表示 | 写真表示

いいね! 33

<<【タイハウスも】春一番だ!... 【ライブニツ】さよならロ...>>

2013年02月23日



【桃栗】いざべールを脱ぐ、ユニオンジャックのアレ【3年】



ミニ乗りならバツと見ておっと思う部品で spitさんに作ってもらいました。

実に足掛け3年の長い月日を経て 構想に構想を重ねて実現され、戻ってきたミニのトランクキー。

ドアベルトが持ち手。

すごいでしょ。

プロフィール



「おめでとうございます! @mini417」

何シテル? 07/12 13:19

ペんじゃみん [東京都]

ファーストカーはいすず117クーペ、歴代ジェミニ、ピアッツァなど 気づけばジウジャーロードデザインを乗り継ぎ、ギア、イタルを経験。後ユーノス・プレッツ...

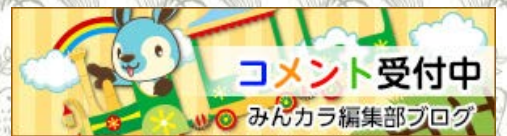

ユーザー内検索



このアールを出すために、ステンレスにしたそうです。



お…重い…(笑)。

上のユニオンジャックも見事。このストライプの幅、忠実に再現。

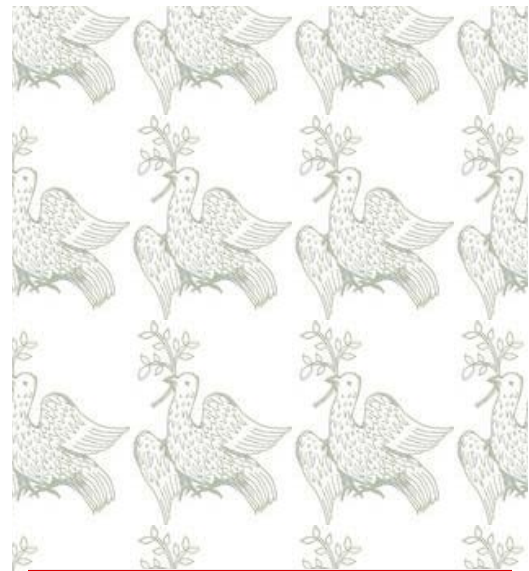

掲示板

[ぺんじやみんの掲示板](#)

≪ 2014/9 ≫

日	月	火	水	木	金	土
	1	2	3	4	5	6
7	8	9	10	11	12	13
14	15	16	17	18	19	20
21	22	23	24	25	26	27
28	29	30				

ブログカテゴリー

- [ちょこっと趣味 \(100\)](#)
- [遊びみたいな \(88\)](#)
- [徒然草 \(140\)](#)
- [ゴン太のツブヤキ「おでの細道」 \(16\)](#)
- [mini \(197\)](#)
- [ELAN \(92\)](#)
- [ELISE \(32\)](#)
- [軽車両 \(1\)](#)
- [普通二種 \(19\)](#)
- [小型船舶 \(8\)](#)
- [The車のイベント \(81\)](#)
- [裏ゴー・ミヨ食わずにしねるか! \(26\)](#)
- [Go!Go!Goggomobil \(18\)](#)
- [部活](#)
- [ドラレコ \(1\)](#)
- [レッドさん \(6\)](#)
- [ペランダロザリアン \(3\)](#)
- [プロジェクト進行中 \(3\)](#)

リンク・クリップ

本日の写真

カテゴリ: 裏Cocou!
2010/04/03 13:01:38

[[他のクリップをチェック](#)]

お友達

イベントや集まりで実際お会いした方や、何度かコメントのやり取りをさせていただいた方のみでお願いします☆
内気な手乗りだからいきなりは苦手



留める部分によって角度が変えられるので
三角サンドウィッチからチェスボードまでなんでも入れられるんだよ。



ミニのリヤシートの下に鎮座する事でしょう。
それじゃちょっともったいないから、本当は見せびらかして走りたい(笑)。
来月の有明会には今の所エランで行くつもりなので
見たい方がいらっしゃったらお持ちします。

我も作りたしという方の為に、spitさんの豪華設計図を公開しましょう。



81 人のお友達がいます



[藍曼陀 *](#)



[晴の旅人 *](#)



[まーねこ *](#)



[モーリスミニマイナー *](#)



[SHIGEPONG *](#)



[spit *](#)

[\[お友達一覧 \]](#)

ファン

62 人のファンがいます

愛車一覧



[ローバー ミニクーバー1.3i](#)

黒miniは全損になり、こちらと交換になりました。黒miniを忘れないように、センター ...



[ロータス エラン](#)

1966年生まれの「Sr3前期物」です。



[ロータス エリーゼ](#)

MK1初期型です。ノーマルで楽しめます。



[輸入車その他 その他](#)

各イベント展示車両や有明会などの集会写真

[\[愛車一覧 \]](#)

過去のブログ

2014年

[01月](#) [02月](#) [03月](#) [04月](#) [05月](#) [06月](#)
[07月](#) [08月](#) 09月 10月 11月 12月

2013年

[01月](#) [02月](#) [03月](#) [04月](#) [05月](#) [06月](#)
[07月](#) [08月](#) [09月](#) [10月](#) [11月](#) [12月](#)

2012年

[01月](#) [02月](#) [03月](#) [04月](#) [05月](#) [06月](#)
[07月](#) [08月](#) [09月](#) [10月](#) [11月](#) [12月](#)

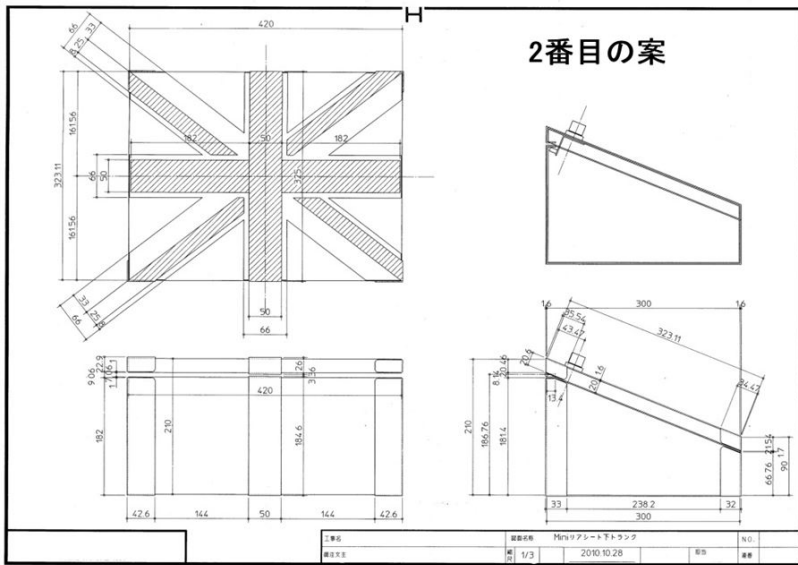
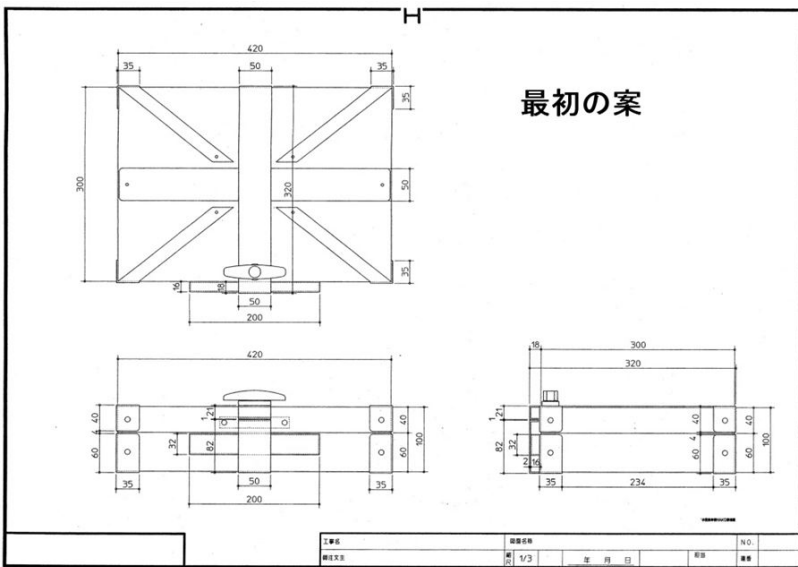

2011年

[01月](#) [02月](#) [03月](#) [04月](#) [05月](#) [06月](#)
[07月](#) [08月](#) [09月](#) [10月](#) [11月](#) [12月](#)

2010年

[01月](#) [02月](#) [03月](#) [04月](#) [05月](#) [06月](#)
[07月](#) [08月](#) [09月](#) [10月](#) [11月](#) [12月](#)

2009年

[01月](#) [02月](#) [03月](#) [04月](#) [05月](#) [06月](#)
[07月](#) [08月](#) [09月](#) [10月](#) [11月](#) [12月](#)

PR

QRコード



このブログを携帯でご覧になれます

[RSS2.0](#)

プライバシー





 このブログをクリップする

[※クリップとは？](#)

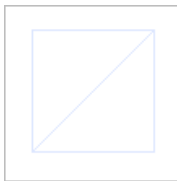

<<【タイハウスも】春一番だ！... 【ライブニツ】さよならロ...>>

[ブローガー覧](#) | [プロジェクト進行中](#) | [日記](#)

Posted at 2013/02/23 21:07:00

10年落ちの車は、売値がつかない？ [carview](#) [動植物](#) [▶ 現在価格を調べてみる](#)

 <small>【年式】2003年 【相場】¥400,000</small>	 <small>【年式】2003年 【相場】¥750,000</small>	 <small>【年式】2003年 【相場】¥400,000</small>	 <small>【年式】2003年 【相場】¥400,000</small>
---	---	---	---



いいね！

 **いいね!** 33人がいいね！を付けています。

 いいね！ページへ



[▶ MORE](#)

ツイート

 mixi チェック

 いいね！



タグ

[ミニ](#) [mini](#) [ユニオンジャック](#) [ワンオフ](#)



関連コンテンツ([ミニ](#) の関連コンテンツ)

[キーワードコンテンツ「ミニ」でチェック!](#)



[【ハヤク】「秋の予感」で祈願](#)
[【キテレ】 / ペンじゃみん](#)



[【和歌山】メンテ☆週間【桃](#)
[源郷】 / ペンじゃみん](#)





[【PANAMA】3か月が過ぎ、蚊に負け... / ペんじゃみん](#)



[【千切れた】mini☆ご帰還【ファン】 / ペんじゃみん](#)



トラックバックURL



この記事へのコメント

[spit](#)

2013/02/23 22:54:19

最終案の図面は後悔しないのん？(笑)
一番面白いのに。

コメントへの返答

2013/02/23 23:41:22

では出しちゃいましょう！
皆様、ご覧くださいー！！

いやしかし、これは英国車乗りとしては何よりもうれしいケースであります☆ありがとうございました。

[keysintl](#)

2013/02/24 01:46:51

販売ですね(汗)
へへへ.....(笑)
笑ってごまかそうなんて！
思ってたせん
(笑)

コメントへの返答

2013/02/24 10:12:56

へへへ♪
先日の有明会でも「わざわざ私が車に戻るのを待つて問い合わせ」がありましたよね。
結局、素晴らしい技術は黙っていても勝手に「世に知れ渡る」のです☆
そろそろ金型、いっちゃいますう？？

[canon](#)

2013/02/26 01:36:40

私のほったて小屋より緻密な設計図です。
(笑)

コメントへの返答

2013/02/26 20:04:23

あまりに緻密すぎて私にはさっぱり解読できません(笑)。

[RRk32](#)

2013/02/26 08:47:04

素晴らしきワンオフ！！(・D・)
...でもお高いんでしょ(´Д`)
量産型の販売待ちですねー^^

コメントへの返答

2013/02/26 20:05:04

これ量産するとイケると思うんですけどね～。
結構ボックスって売れてるので。
背中を押してあげてください！

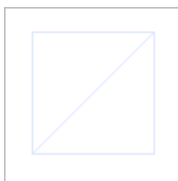

[<<【タイハウスも】春一番だ！... 【ライブニッツ】さよなら口... >>](#)



注目のオークション

Powered by ヤマオウ!





ワコーズプレミアムパ
ワー5本！1円から！

4,700円
(入札70件)
残り時間11時間



カストロールATF
Professional 20L缶 新
品 未開封

1,700円
(入札49件)
残り時間3日



★1円 送料無料 ワコー
ズ PAC R エアコン ガス
添加剤 3本 R134a

4,100円
(入札46件)
残り時間1日



Mobil CVTF 3320 マル
チパーパス CVT フルード 20L

1,892円
(入札32件)
残り時間3日

□□□□□



おすすめアイテム

Powered by **YAHOO!** JAPAN ショッピング



コブライン エチレング
リコール機械用循環シ
ステム不凍液 20..

5,700円
カード決済可



ラジエターシステムスー
パーロングライフクーラ
ント NEW 呉工..

947円
カード決済可



メルセデスベンツ 純正L
C【ロングライフクーラ
ント】内..

1,575円
カード決済可



ACDelco(ACデルコ)
DEX-COOL(デキシクー
ル) ロングライフクー..

3,150円
カード決済可

□□□□□

■ナビゲーション

車・自動車SNSみんなカラ > ブログ > 日記 > ペんじゃみん > 【桃栗】いざべールを脱ぐ、ユニオンジャックのアレ【3年】